

(+)

HAAS+SOHN

KUCHYŇSKÝ SPORÁK NA PEVNÁ PALIVA

HA 75.5- A

HA 85.5- A

**Návod na použití a
montáž**

CE
EN 12815

Vážení zákazníci, vážený zákazníku!

Blahopřejeme Vám k výběru Vašich nových kamen na pevné palivo značky Haas+Sohn a přežeme Vám, abyste je dlouho používali k Vaší spokojenosti.

Zakoupili jste kamna na pevná paliva, která jsou vybavena inovativní technikou a předepsaná paliva spalují velmi ekologicky a úsporně. Pokud chcete dodržet množství emisí, které je normou předepsáno, musí být přívod spalovacího vzduchu přesně dávkován. Takového dávkování dosáhnete regulací přiváděného vzduchu, zabudovanou v příkládacích dvířkách. Velmi důležité je také odborné a bezvadně provedené napojení do funkčního kouřovodu a komínu (str.22)

Připojení kamen ke komínu musí splňovat ustanovení normy ČSN 73 4201:2010.

Obsah

Obecně	3	Topný provoz	14
Bezpečnost provozu	3	Topení dřevem.....	14
Komínový průduch	4-5	Topení uhlím	14
Konstrukce kamen	6	Topení rašelinou	15
Rozměry a připojovací rozměry ...	7	Vaření	15
Technické údaje	7	Pečení a smažení.....	15
Montážní návod	8	Teploměr pečící trouby.....	15
Montáž spalovacího hrdla	8	Čištění a ošetřování	16
Připojení ke komínu	9	Roštování, odstraňování strusky a popelé	17
Tabulka pro výpočet komínu	9	Čištění a ošetřování pečící trouby....	17
Regulační klapka tahu	10	Příslušenství	17
Víko pro čištění	10	Co dělat když „Poradíte si sami?“	18
Roštování	11	Záruka a servis	19
Zásuvka na palivo	11	Jak reklamovat.....	20
Regulace vzduchu	11	Objednávání náhradních dílů	20
Pečící trouba	12	Likvidace obalu	21
Demontáž dvířek trouby	12	ES prohlášení o shodě	21
Výškové přestavení	12	Obrazová příloha připojení kamen ke komínu	22
První uvedení do provozu	13		
Palivo	13		
Omezení emisí	13		
Topení	14		

Obecně

Vážená zákaznice, vážený zákazník!

Před uvedením do provozu si prosím pozorně přečtete tento návod k použití. Kamna musí obsluhovat pouze dospělé osoby.

Kamna na pevná paliva nejsou hračka...

Kamna se při provozu zahřívají!

Ponechat děti u kamen bez dozoru dospělých osob je nepřípustné. Naše přístroje vyhovují bezpečnostním ustanovením normy ČSN EN 12 815. Ta však ve všech případech plně nepokrývají možná rizika úrazu.

Dotazy:

Při dotazech a reklamacích uveďte prosím úplné údaje o číslu modelu a výrobním číslu. Tyto údaje najdete na typovém štítku. **Typový štítek se nachází na vnitřní straně přední levé opěrné nohy.**

Pro zajištění bezpečného provozu Vašeho zařízení byste měli bezpodmínečně respektovat bezpečnostní pokyny, uvedené v příslušné kapitole.

Topením mohou v šamotu vznikat vlasové trhlinky, které však nemají žádný vliv na provoz.

Pokud by při zatápění vznikly problémy kvůli špatnému tahu, máme zde pro Vás několik tipů:

Při zatápění nepoužívejte příliš velké kusy dřeva. (Ø2 až 4cm) Vhodné jsou i podpalovací kostky, které lze běžně zakoupit.

(Dbejte na nezávadnost pro životní prostředí.)

Pro zatápění úplně otevřete regulátor spalovacího vzduchu.

V zatápěcí fázi nastavte ovládací knoflík do polohy Uhlí. (Strana 11)

(Při dosažení provozní teploty jej nastavte do správné polohy podle příslušného paliva)

I při prvním přikládání nepoužívejte příliš velké kusy dřeva, ani jich nepřikládejte moc. Před každým uvedením do provozu kamna důkladně vyroštujte.

Bezpečnost provozu

- **Kamna smí připojit pouze odborník. Důležité pokyny k tomuto tématu je uveden v kapitole Montážní návod(str. 8).**
- Připojení kamen na komínový průduch smí být provedeno pouze se souhlasem kominického podniku v souladu s ČSN 73 4201:2008, nebo dle platných předpisů pro tento druh spotřebičů v zemích, kde jsou instalovány. Pro zajištění správné funkce kamen je nutné, aby byl zaručen správný tah komína v hrdle kouřovodu. Údaj o minimálním tahu je uveden v odstavci Technické údaje (str.7). Nedostatečný tah komína způsobuje špatnou funkci kamen a nadměrné zanášení kouřových cest. Dochází ke snížení celkového tepelného výkonu kamen. V případě, že přikládáme a komín nemá dobré

tahové podmínky může dojít k úniku spalin do místnosti. Z tohoto důvodu doporučujeme pravidelnou kontrolu komína kominickou firmou dle normy ČSN 73 4201:2008 a pravidelné provádění údržby topidla. V případech, kdy je tah komína příliš vysoký a přesáhne 20 Pa je vhodné nainstalovat vhodnou komínovou klapku (např. kouřová trubka s klapkou). Příliš vysoký tah může být zdrojem potíží při provozu např. příliš intenzivním spalováním, vysokou spotřebou paliva a také může vést k trvalému poškození topidla.

- V kamnech se smí topit pouze tehdy, když jsou tahová dvířka zavřená. Kamna nepřetápějte.
- Používejte pouze doporučená paliva. V žádném případě nespalujte odpadky nebo uhelný mour.
- K podpalování paliva nepoužívejte nikdy líh, benzín nebo jiné požárně nebezpečné tekutiny. Po zapálení paliva se nesmí dolévat hořlavé tekutiny.
- Množství paliva musí být přizpůsobeno topnému výkonu.

- Zabraňte přehřívání varné desky a překypění jídel.
- Okna a dveře, kde jsou kamna umístěna, nesmí být kvůli potřebnému přívodu spalovacího vzduchu příliš utěsněna. Případně je nutné zajistit dostatečný přívod čerstvého vzduchu.
- V zásuvce na palivo neskladujte hořlavé látky a papír.
- Kryt se dodává jako zvláštní příslušenství. Pokud je použit, musí být během provozu odklopený až do vychladnutí plotny.
- Kamna a kouřovody odvádějící spaliny je nutné pravidelně čistit.
- Kamna musí obsluhovat pouze dospělé osoby. Ponechat děti u kamen bez dozoru dospělých je nepřípustné. Povrch kamen je přehřátý, zejména prosklené plochy, dotykem si můžete způsobit popáleniny.
- Kamna nesmí být zastavena hořlavými nebo teplotně citlivými materiály.
- V případě vzniku požáru v komíně je nutné oheň v kamnech okamžitě uhasit, vybráním hořících zbytků paliva pomocí lopatky do vhodné nehořlavé nádoby a ihned volat hasiče (150) nebo linku 112 IZS.

Komínový průduch

Krbová kamna doporučujeme připojit na samostatný komínový průduch. Ke společnému komínovému průduchu je možné kamna připojit jen při dodržení ustanovení ČSN 73 4201:2010.

Kamna nelze napojit na společný průduch s plynovým spotřebičem. Nejmenší účinná výška komínového průduchu je 5 m. V jednotlivých případech je možno připojit spotřebič i do komínového průduchu s menší účinnou výškou než 5 m, pokud se prokáže výpočtem spalinové cesty (podle kapitoly 5 normy) že je tato výška pro připojovaný spotřebič dostačující.

Upozornění: Kruhový komínový průduch musí mít průměr nejméně 140 mm (min 0,015 m²). Pro krbová kamna s průměrem hrdla kouřovodu 150 mm musí být průměr komínového průduchu nejméně 150 mm.

Pokyny pro instalaci a zajištění kouřovodu

Odtahové hrdlo spojte s komínem nejkratší možnou cestou tak, aby délka kouřových cest byla maximálně 1,5 m dlouhá. Kouřové roury a koleno mezi sebou těsně spojte s přesahem min. 60 mm a dbejte na to, aby byly spoje sestaveny vždy souhlasně s prouděním spalin. Spoj kouřovodu a odtahového hrdla kamen svrtejte a zajistěte nýtem nebo kolíkem, totéž udělejte i s kouřovými rourami a kolenem. Otvor vstupu do komína opatřete kovovou zděří, odpovídajícího průměru. Kouřovod by měl směrem k sopouchu stoupat pod úhlem cca 10°.

Instalace (ustavení) kamen do prostoru (místnosti)

Před instalací krbových kamen je nutné provést ověření nosnosti podlahy (stropu), zda splňuje podmínky únosnosti pro příslušný typ kamen v závislosti na jejich hmotnosti. Kamna musí být nainstalována na tepelně-izolační nehořlavé podložce, která přesahuje půdorys kamen po stranách a vzadu minimálně o 100 mm a vpředu o 300 mm. Pokud se použije plechová podložka, musí mít tloušťku min. 2 mm. Pro názornost nahlédněte do přílohy č.1.

Upozornění: Pro možnost čištění spotřebiče, kouřovodu a komína je ke snadnému přístupu nutné ponechat dostatečný prostor.

Čištění topidla a komínu

Při instalaci kamen ke komínovému průduchu je nutno zabezpečit možnost čištění kouřových trubek a komína. Pravidelným čištěním kouřových trubek a spalovacího prostoru v kamnech zvýšíte užité vlastnosti topidla. Taktéž pravidelným čištěním komína zabráníte případnému vznícení tuhých částic zplodin usazených na stěnách komína.

Požár v komíně

V případě vzniku požáru v komíně je nutné oheň v kamnech okamžitě uhasit, vybráním hořících zbytků paliva pomocí lopatky do vhodné nehořlavé nádoby a ihned volat hasiče (linka 150) nebo linku 112 integrovaného záchranného systému.

Vnější přívod spalovacího vzduchu

Pro proces spalování musí být zajištěn přívod dostatečného množství čerstvého vzduchu. Při spalování dřeva spotřebují kamna až 15 m³ čerstvého vzduchu za hodinu. U novodobých staveb může být jejich izolovanost od vnějšího prostředí (plastová okna apod.) velmi vysoká. Další problémy mohou způsobit odsavače vzduchu nebo jiná tepelná zařízení, které pracují v místnosti nebo v prostoru s kamny.

Konstrukce přístroje

- 1 Ocelová varná deska
- 2 Přikládací dvířka
- 3 Rošt
- 4 Roštovací páka
- 5 Popelník
- 6 Tahová dvířka
- 7 Typový štítek
- 8 Zásuvka na palivo
- 9 Regulační klapka tahu
- 10 Pečicí rošt
- 11 Pečicí plech
- 12 Dvířka pečicí trouby
- 13 Lišta

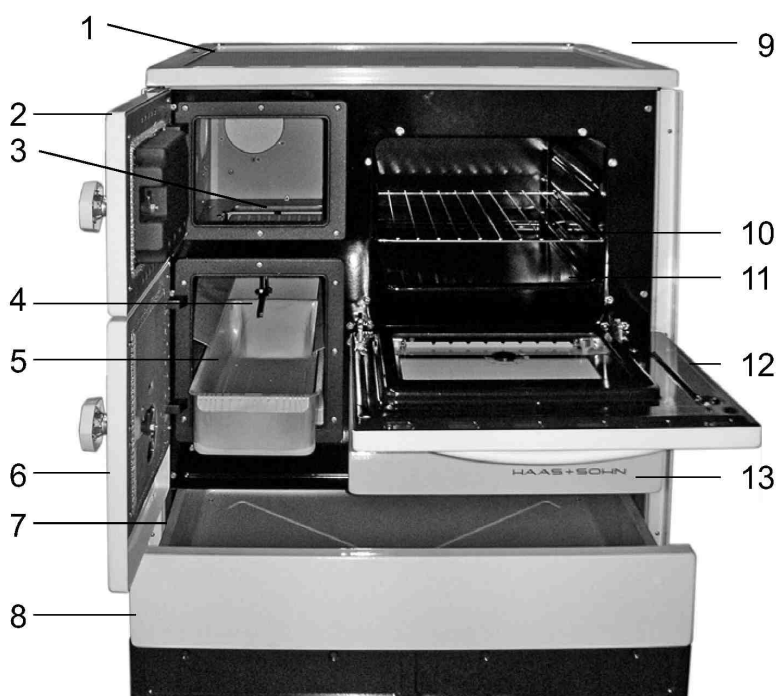

Rozměry a připojovací rozměry

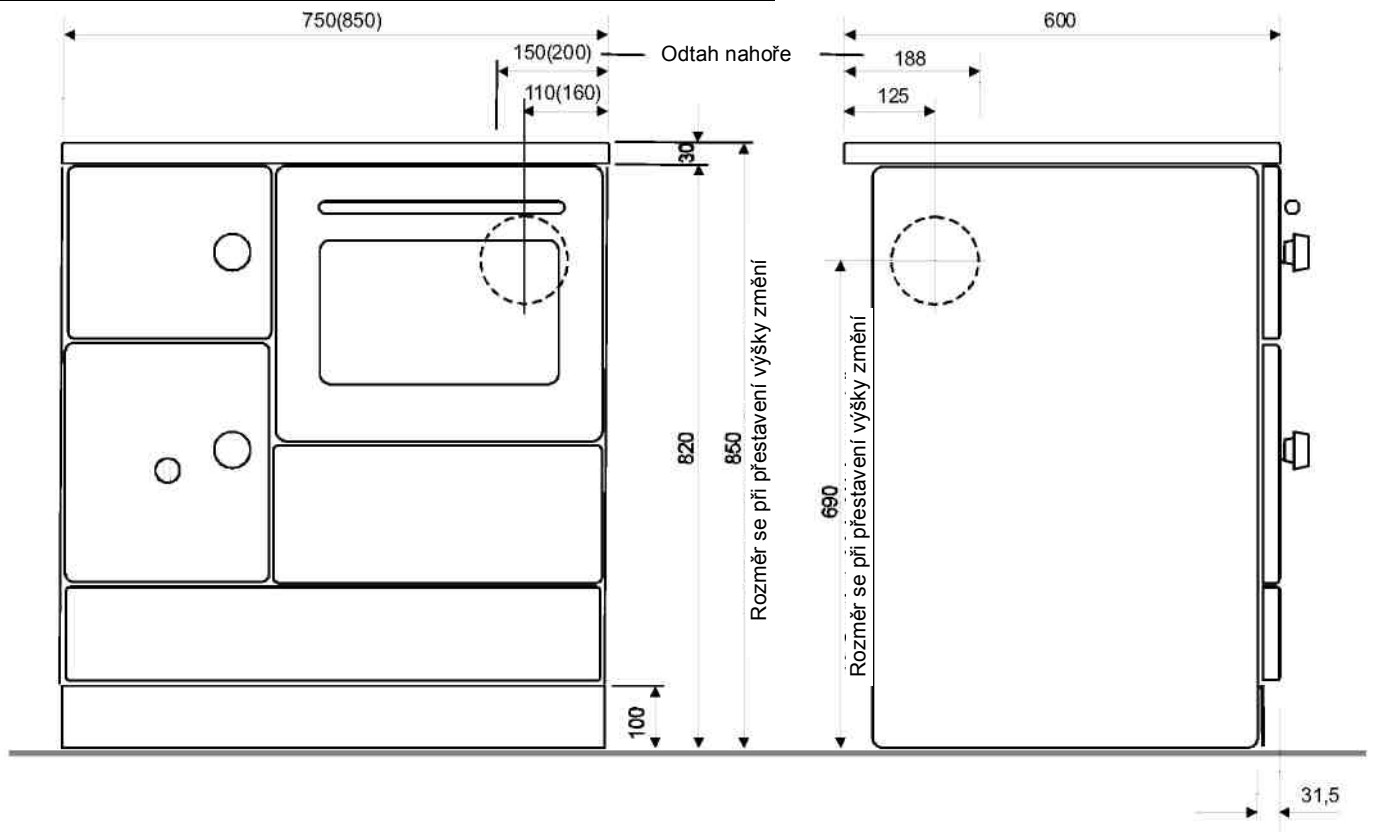

Technické údaje

Rozměry

		HA 75.5 A	HA - 85.5 A
Přístroj *(bez krytu)	V/Š/H mm	850*/750/600	850*/850/600
Pečící trouba	V/Š/H mm	270/330/410	270/330/410
Otvor příkladacích dvířek	V/Š mm	150/190	150/190
Plocha topeniště	Š/H mm	200/460	200/460
Spalinové hrdlo	mm	120	120
Vzdálenost Střed spal. hrdla - podlaha	mm	690	690
Hmotnost	kg	cca 120	cca 125
Minimální tah komína	mbar	0,12	0,12
Jmenovitý tepelný výkon	kW	7,5	7,5
Účinnost	%	81,4	81,4
Obsah CO (vztaženo na 13% O ₂)	mg/Nm ³	1125	1125
Prach vztaženo na 13% O ₂	mg/Nm ³	29	29
Vytápěcí schopnost podle DIN 18893			
-při příznivé technologii stavby	m ³	230	230
-při méně příznivé technologii stavby	m ³	132	132
-při nepříznivé technologii stavby	m	90	90

Poznámka: Kamna bez trvalého vytápěcího provozu musí mít o 25% vyšší jmenovitý tepelný výkon, popř. vyhřejí místnost, která je o 25% menší.

Možnosti připojení

Ohniště vlevo - 1x vpravo vzadu, 1x vpravo z boku, 1x vpravo nahoře

Ohniště vpravo - 1x vlevo vzadu, 1x vlevo z boku, 1x vlevo nahoře

Příslušenství dodávané s kamny:

Pohrabáč, škrabka, pečící plech, rošt

Jako zvláštní příslušenství lze dodat:

Smaltovaný vrchní kryt – pouze pro typ: HA75.5A

Montážní návod

- Při ustavení kamen je nutné dodržet veškeré stavební a požárně bezpečnostní předpisy.
- Jestliže se mají kamna postavit na podlahu z hořlavých stavebních materiálů, jako například dřevo, plast, je nutné pod ně položit plech, jehož půdorys kamna přečnává z boku nejméně 10 cm a vepředu nejméně 50 cm.
- Min. tah komína pro připojení kamen 0,12 mbar (12Pa).
- Vodorovné spalinové trubky delší než 0,5 m musí k přípojce do komína stoupat pod úhlem nejméně 10 stupňů.
- Trubky bez tepelné izolace nebo vedené kolmo nesmí být delší než 1,25 m.
- Průměr kouřové trubky ze spalinového hrdla ke komínu nesmí být zmenšen.

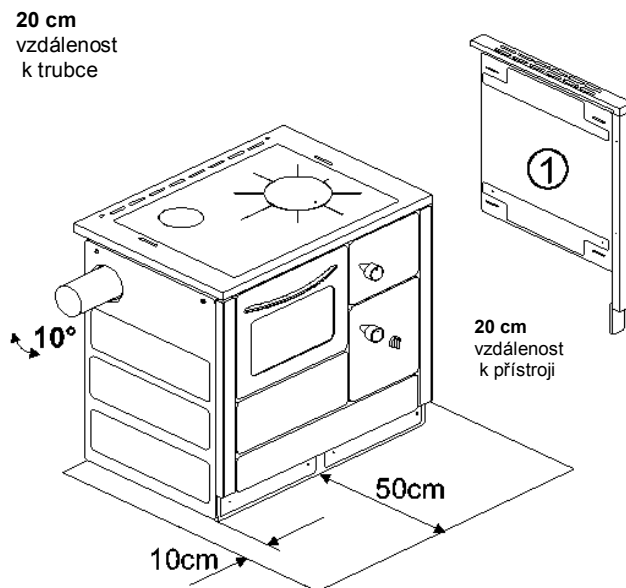

POZOR!! Minimální vzdálenost mezi kamny, popř. spalinovou trubkou a hořlavými nebo teplotně citlivými materiály, popř. nábytkem, musí činit 20 cm a musí být bezpodmínečně dodržena! (viz příslušenství)

Spalinové hrdlo



Montáž spalinového hrdla

1. Montáž na boční stranu kamen

Boční stranu odšroubujte. Odšroubujte smaltované víčko. Povolte tři šrouby krycího uzavíracího víčka. Víčko pootočte a sejměte. Nasadte spalinové hrdlo na šrouby a po pootočení jej utáhněte.

2. Montáž na zadní stranu

Uvolněte tři šrouby zadního víčka. Pootočením víčko sejměte. Na šrouby nasadte spalinové hrdlo a po pootočení hrdla šrouby utáhněte.

3. Montáž na plotnu kamen (horní vývod)

Vyjměte víčko z plotny. Spalinové hrdlo nasadte zespoda a pomocí tří přiložených šroubů a podložek spalinové hrdlo upevněte.

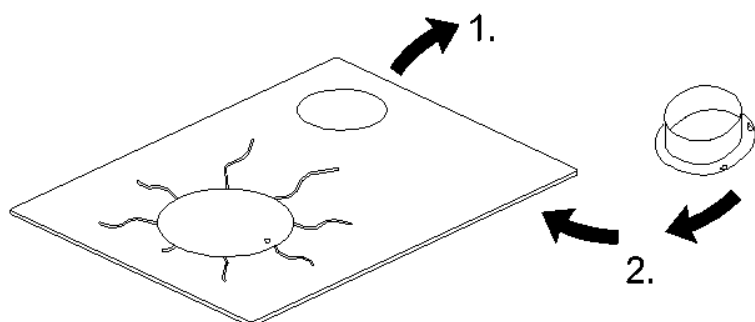

Poznámka:
Nejjednodušší montáž je v tomto případě po sejmutí celé plotny z kamen.

Připojení ke komínu

- Připojení kamen na komínový průduch smí být provedeno pouze se souhlasem kominického podniku dle ČSN 73 4201:2010.
- Dbejte na správný průřez komína. Zdroje falešného vzduchu na komíně a kouřové trubce snižují tah komína a musí být odstraněny, tzn. utěsněny. Kamna lze připojit přímo ke komínu.
- Delší spalínové trubky nesmí být montovány vodorovně, nýbrž pouze se stoupáním do komína. Průřez trubky se nesmí zmenšovat.
- Při malém tahu komína musí být kamna, pokud je kouřová trubka dlouhá 1 až 1,5 m, napojena svisle. Svislá trubka potom působí jako urychlovací trasa a zvyšuje tah komína.
- Pokud je tah komína příliš vysoký, je nutné zabudovat vhodné zařízení (škrticí klapka), kterou lze tah komína redukovat.
- Kouřové trubky vedoucí studenými místnostmi tepelně izolujte. Účinně se tak předejde tvorbě kondenzované vody a usazování lesklých sazí na jejich stěnách.
- Všechna připojovací místa musí sedět pevně a musí být utěsněna žáruvzdornou těsnicí páskou, popř. jiným vhodným materiálem (např. nýt apod.)
- Kouřová trubka musí být do komína zavedena tak, aby tato nepřechýla do volného průřezu komína. Pokud se ke komínu připojují další kamna, musí být dodrženo ustanovení normy ČSN 73 4201:2010.
- Při nepříznivých komínových poměrech, jako například při příliš slabém nebo silném tahu komína, velkém průřezu nebo netěsnosti, toto konzultujte s kominíkem. Viz zobrazení na straně 19.

Tabulka pro výpočet komína

Podle EN 13384-1:2002+A2:2008

	Štípané dřevo	Hnědouhelné brikety
Hmotnostní tok spalin, vztažený na jmenovitý tepelný výkon	7,9 (g/s)	9,8 (g/s)
Teplota spalin, měřeno ve spalínovém hrdle	240 (°C)	280 (°C)
Minimální tah komína při jmenovitém tepelném výkonu	12(Pa)	12 (Pa)

Regulační klapka tahu

Regulační klapka tahu slouží ke zkrácení cesty spalin a tím i lepšímu tahu. Ovládá se pohrabáčem. Pro otevření klapky regulátoru se zatáhne dopředu, pro jeho zavření dozadu.

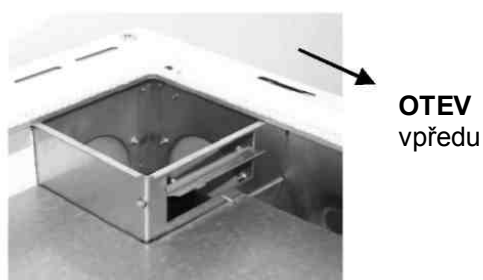
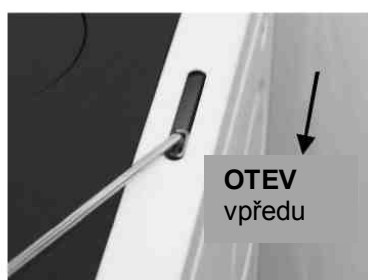
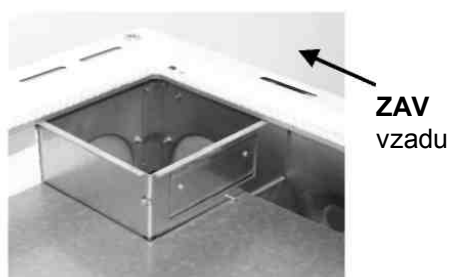
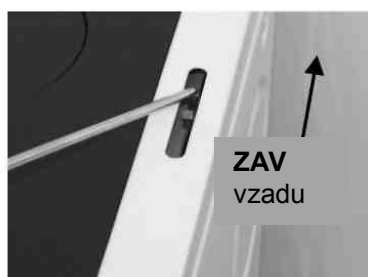

Víko pro čištění



- Víko pro čištění umožňuje čištění systému tahu pod pečicí troubou.
- Vytáhnout zásuvku na palivo.
- Silným zatažením odstranit smaltovanou čisticí lištu.
- Čisticí víko otevřít tak, že se odšroubují křídlové matice, potom provést čištění.
- Po vyčištění víčko pevně uzavřít a opatrně nasadit smaltovanou lištu.



Sejmout čisticí krytku

Roštování

Pro odstranění popele z roštu hýbejte roštovací pákou. Použijte k tomu dodaný pohrabáč.

Zásuvka na palivo

Zásuvka na palivo slouží k odkládání paliva. Neskladujte v ní snadno zápalné látky, jako je papír, a nepřepĺňujte ji.

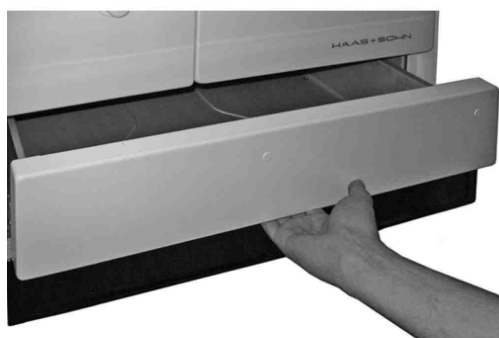

Regulace vzduchu

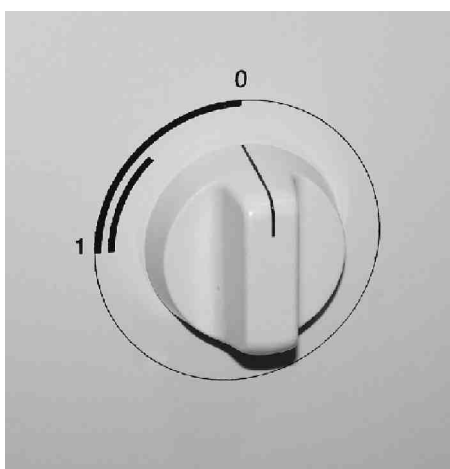

- Rychlost spalování a tedy topný výkon kamen závisí na množství spalovacího vzduchu, který proudí pod rošt. Toto množství vzduchu lze plynule nastavit za pomoci regulace vzduchu do dvířek tahu. Otáčení směrem doleva (1) zvyšuje přívod vzduchu a tedy topný výkon, směrem doprava(0) jej snižuje.
- Při zatápění by měla být regulace vzduchu otevřena naplno. Upozornění: Regulaci vzduchu nikdy nenastavujte výš po delší dobu, než je pro příslušné palivo uvedeno. Jinak může dojít k přehřátí kamen!
- Pro stálé hoření nastavit regulaci vzduchu na malou.

Pečicí trouba

Z pečicí trouby vyjměte veškeré příslušenství a vyčistěte ji teplou vodou a běžným prostředkem na umývání. Nepoužívejte žádné abrazivní čisticí prostředky!

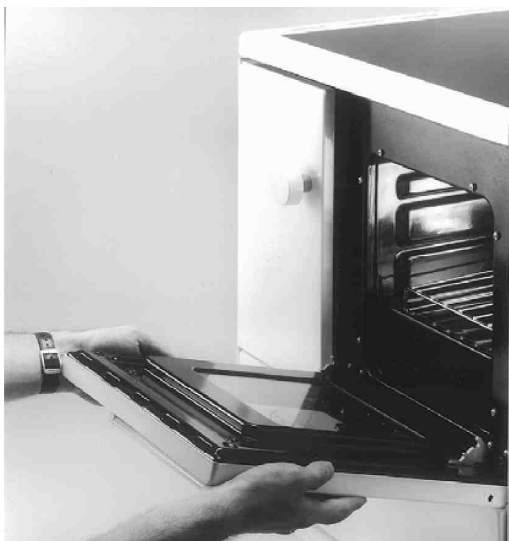

Demontáž dvířek pečicí trouby

- Dvířka pečicí trouby úplně otevřít.
- Zajišťovací třmen na závěsech vyklopit dopředu (otevřeno).
- Dvířka pečicí trouby pomalu zavřít.
- Závěsy se přitom uvolní z aretace.
- Dvířka pečicí trouby potom sejmete.

Montáž dvířek pečicí trouby

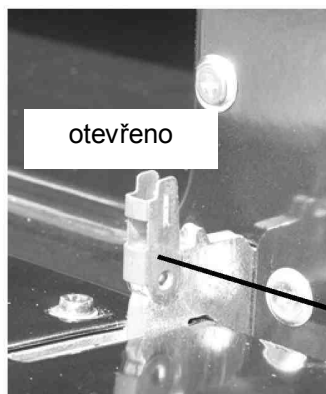

- Závěsy opět zaháknout.
- Dvířka pečicí trouby pomalu úplně otevřít.
- Zajišťovací třmen sklopit dozadu (zavřeno).
- Dvířka pečicí trouby zavřít.

pojistný třmen

Výškové přestavení

Kamna lze za pomoci 4 stavěcích šroubů výškově přizpůsobit ostatním spotřebičům. Při přestavování použijte vidlicový klíč číslo 17 (není součástí dodávky).

Při přestavování respektujte výšku přípojky spalinové trubky.

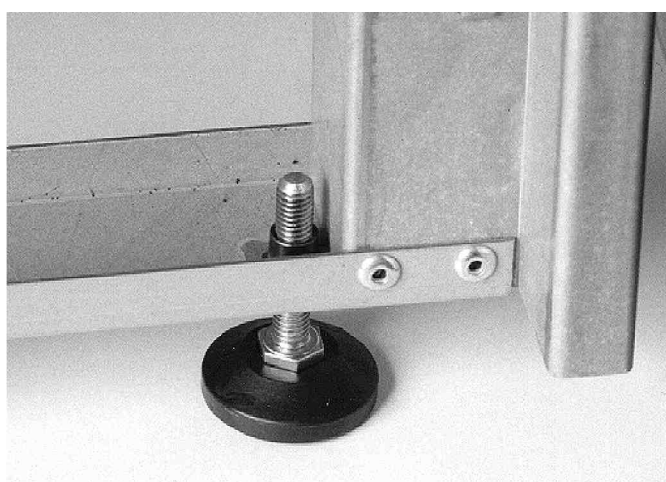

První uvedení do provozu

Před prvním uvedením kamen do provozu vyjměte z popelníku přiložené příslušenství.

Smaltované plochy otřete do sucha. Při prvním zátopu musí být kamna zahořena při nižší teplotě použitím malého množství paliva. Šamotové cihly topeniště mohou tak pomalu vysychat.

Případný lehký dým a zápach brzy zmizí – doporučujeme intenzivní odvětrání prostoru, nejlépe průvanem. Pokud jsou v tomto prostoru zvířata nebo ptáci, přemístěte je na přechodnou dobu jinam.

Palivo

Používejte pouze paliva, uvedená v tabulce. Regulátor vzduchu nastavujte odpovídajícím způsobem.

Velikost našťipaného dříví Délka cca 33 cm Průměr cca 6 cm

Druh paliva:	Množství paliva na jedno přiložení max.
Antracit - ořech 3	cca 1kg
Ořech 3	cca 1 kg
Černouhelné brikety	cca 1 kg
Hnědouhelné brikety	cca 3 kusy
Balené brikety	cca 1,5 kg
Tvrdé dřevo, sušené na vzduchu	cca 3 polínka
Měkké dřevo, sušené na vzduchu	cca 3 polínka
Rašelina (-brikety), sušené na vzduchu	cca 1,5 kg

Omezení emisí

Použitím přípustných druhů paliv jsou splněny požadavky pro provoz varných spotřebičů (EN 12815). **Spalování mouru, odpadků, ošetřeného nebo lakovaného dřeva a zejména plastů je zakázáno.** Nejen že to zatěžuje životní prostředí, nýbrž to poškozuje i kamna, spojovací díly a komín.

Topení

Omezení vznosu prachu z topeniště

• Správnou obsluhou lze ve velké míře předcházet vznosu prachu. Faktory, ovlivňující podle směrnice VDI 2118 tvorbu prachu a sazí, jsou uvedeny v následujícím textu.

Ke zvýšené tvorbě sazí a prachu přispívá:

- Vysoký obsah mouru v palivu
- Vlhké palivo
- Nevhodné palivo
- Silné prohrabávání/třesení roštu
- Příliš malý tah komína
- Komín s příliš intenzívním ochlazováním spalin

Ke snížené tvorbě sazí a prachu přispívá:

- Používání suchých, vhodných paliv s nižším obsahem mouru

Roštování pouze před přiřkládáním paliva

- Správně dimenzovaný průměr komína
- Těsné komínové a spalinové trubky
- Tepelná izolace komína

Topný provoz

Regulace přívodu spalovacího vzduchu se provádí přes regulátor vzduchu na čelní straně kamen. Při zatápění se regulátor nastaví na maximum. Také je nutné otevřít regulační klapku tahu (poloha dopředu; str. 11). Po fázi zatápění je zapotřebí zvolit menší provozní polohu, která je upravena podle tepelné potřeby místnosti. Pro zapálení se na čistý rošt položí materiál pro zapalování (podpalovač, dřevitá vlna, papír, drobné dřevo a trochu spalovaného paliva). Jakmile malé množství paliva dobře prohoří, přiloží se další palivo. Zavřít regulační klapku tahu (poloha dozadu; obr. na str.10)

Kombinovaná dvířka přitom musí být stále zavřená!

Jakmile je žár dostatečný, je možné kamna naplnit pro stálé hoření odpovídajícím množstvím paliva. Regulace vzduchu, odpovídající tepelné potřebě místnosti, je závislá na místních poměrech a musí být proto vyzkoušena. Zásadně platí, že dřevo potřebuje méně spalovacího vzduchu, proto otevřete regulátor vzduchu maximálně na 1/2 až 2/3.

Topení dřevem

- Spalovat se smí pouze vysušené štípané dřevo.
- Pro **provoz s částečným zatížením** nastavte regulaci vzduchu do mezipolohy. Rychlost vyhoření se řídí místními tahovými poměry a polohou regulace vzduchu.
- Pro provoz se stálým hořením nastavte v závislosti na tahu komína regulaci vzduchu do téměř zavřené nebo úplně zavřené polohy. Po naplnění topeniště by měla být regulace vzduchu ihned nastavena do polohy stálého spalování. Nezapomeňte, že pokud jde o dřevo, je možné pouze omezené stálé spalování.

Topení uhlím

- Při topení uhlím dbejte zejména na pečlivé nastavení regulace vzduchu, protože příliš mnoho primárního vzduchu znamená nebezpečí přehřátí kamen. Do kamen přiřkládejte nejméně ve dvou dávkách v intervalu cca 15 minut.
- Pro **provoz s dílčím zatížením**: Regulaci vzduchu nastavte do mezipolohy. Rychlost vyhoření se řídí místními tahovými poměry a polohou regulace vzduchu.
- Pro **provoz se stálým hořením**: V závislosti na tahu komína nastavte regulaci vzduchu do téměř zavřené nebo úplně zavřené polohy. Toto minimální nastavení ale zvolte teprve tehdy, až se náplň paliva dostatečně rozhoří.
- Pro provoz se stálým hořením jsou zejména vhodné hnědouhelné brikety.

Topení rašeliny

- Při spalování rašeliny dbejte na to, aby byl oheň již důkladně roztopen, protože rašelina je nesnadno zápalná. Tahová dvířka by měla být nejprve zavřena, když náplň paliva prošlehávají plameny. Regulace vzduchu musí zůstat otevřená.
- Pro **provoz s dílčí zátěží a stálé hoření**:
- Spalovací prostor naplňte nadvakrát, aby se vytvořil velký žár. Po posledním přiložení regulaci vzduchu téměř nebo úplně zavřít. U některých druhů rašeliny je nutné občasné proroštování.

Vaření

- **Nádobí**
 - Používané hrnce by měly mít vždy masivní a rovné dno a měly by být přiklopeny pokličkou. Víko otvoru pro vaření se pro vaření nesmí vyndávat.
 - **Vaření**
 - Palivo přidávat pouze po malém množství a během vaření častěji přikládat.
 - V případě potřeby otevřít regulační klapku tahu.
- Stavěcí páčku zatáhnout dopředu (strana 10).
- Povaření se provádí v oblasti na topeništém. Pro další vaření a udržování tepla se hrnce posunou na okraj varné plotny. Teplo je vyzařováno na velké ploše, proto nejsou vhodné hrnce s plastovými držadly.

Pečení a smažení

- Regulační klapku tahu nechte vždy zavřenou. Stavěcí páčku nastavte dozadu (viz obr. na str.10)
- Dno pečicí trouby nevykládejte hliníkovou fólií a nestavte na něj pánve, hrnce apod. na dno, protože jinak může zadržované teplo způsobit poškození smaltu pečicí trouby.

- Ovocné šťávy, odkapávající na plech, mohou na plechu zanechat skvrny, které již nebude možné odstranit.
 - Pro pečení a smažení troubu vždy předehřejte.
 - Vysoké koláče a pečeně zasunujte na dno pečicího prostoru na roštu nebo do spodního držáku roštu.
 - Ploché koláče a pečivo zasunujte do spodního držáku roštu.
 - Pokud možno nepoužívejte pečicí formy z bílého plechu.
- V pečicí troubě neskladuje potraviny.
- K **pečení** při cca 180-200°C by se měl udržovat malý oheň. Regulaci vzduchu nastavte odpovídajícím způsobem a přikládejte jen málo paliva.
 - Pro pečení masa je nutný živý oheň, aby bylo možné udržet teplotu pečicí trouby na více než 250°C. Pro pečení masa je obzvláště vhodné palivo s dlouhým plamenem - dřevo.

Teploměr pečicí trouby

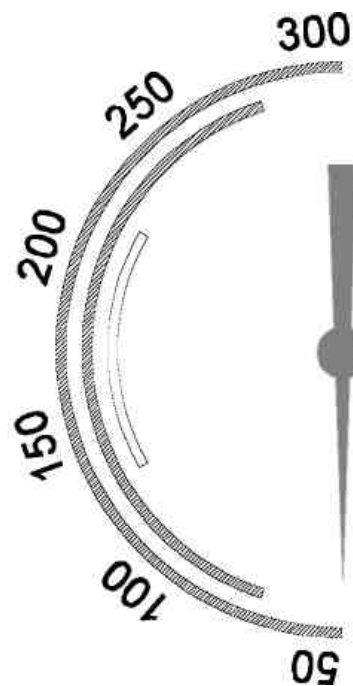

Teploměr v okénku pečicí trouby Vám ukazuje aktuální teplotu v troubě, a to s nepatrnou tolerancí.

Čištění a ošetřování

- Při čištění postupujte následovně:

Broušená **sporáková plotna** je při expedici zabezpečena ochranou proti korozi, která se při prvním zahřátí vypaluje, aniž by vznikaly nebezpečné výpary. Při uvedení do provozu, které má být provedeno s mírným zatížením, se barva plotny zbarví z počáteční světle žluté až na tmavě hnědou. Tento proces je normální a není důvodem k reklamaci. Následně záleží na Vás, abyste ošetřovali plotnu tak, aby získala jednotné tmavé zabarvení. Pro tento účel jsou vhodné prostředky, které lze zakoupit ve specializovaných obchodech. Na povrch však můžete, když je studený, nanést olej bez kyseliny (např. olej na šicí stroje), který nakapete na čistý hadřík a rovnoměrně rozetřete. Pokud dojde při vaření k překypění, zbytky opatrně odstraňte škrabkou. Dbejte na to, aby dilatační spáry byly bez usazenin, aby se předešlo deformaci plotny.

- Lakovanou varnou plotnu před prvním uvedením do provozu nečistěte! Plotna byla otryskána a je opatřena vysoce žáruvzdorným speciálním lakem, jehož kovové pigmenty se při prvním uvedení kamen do provozu působením tepla na varnou plotnu spojí s kovem.

Čištění kamen a kouřovodu

- K pravidelnému čištění se nesmí používat abrazivní prostředky a škrábající předměty. Pro pravidelnou údržbu doporučujeme mýdlový roztok.
- Trubku kouřovodu vyndejte a venku ji vyčistěte. Spalinové hrdlo před opětovným připojením vymést.

- Usazeniny z horní strany pečicí trouby vymést přes boční tahovou šachtu na dvojitou tahovou desku pod pečicí troubou.

- Boční stěny topeniště opatrně oškrabat škrabkou na saze.

- Vymést boční nebo zadní přípojku spalinové trubky.

- Varnou desku, pokud byla sejmuta, nasadit a trubku kouřovodu opět připojit.

- Otevřít čisticí dvířka pod pečicí troubou a spodní stranu pečicí trouby očistit škrabkou na saze. Na závěr škrabkou očistit od sazí dvojitou tahovou desku a dno trouby.

- Vnější **smaltované plochy** umyjte čistou vodou, trouba však musí být studená. Při silném znečištění použijte mýdlový roztok. Nakonec plochy dosucha otřete.

Vyprazdňování popela

Podle délky a intenzity topení je nutné pomocí pohrabáče nebo roštovacího zařízení (pokud je topidlo vybaveno pohyblivým roštem) sklepávat popel přes rošt do popelníku. Dbejte na to, aby nebyl popelník přeplňován, mohlo by dojít k zabránění přívodu vzduchu pod rošt a následným problémům se zápalem nebo hořením paliva.

Vyprazdňování popelníku od popela je nejlépe provádět ve stavu studeném, nejlépe při přípravě na další zátop. Popel ze spáleného dřeva je možné použít do kompostů nebo jako hnojivo.

Upozornění: Před vyprazdňováním popelníku zkontrolujte, zda neobsahuje žhnoucí zbytky paliva, které by mohly způsobit požár v odpadní nádobě.

Upozornění: Nadměrné prašnosti při čištění se vyvarujete, když kromě otvoru trouby, kterým čistíte, všechny ostatní otvory uzavřete.

Roštování, odstraňování strusky a popele

- Před každým přikládáním za pomoci roštovací páky sklepejte popel z roštu. Použijte k tomu dodaný pohrabáč.
- Popelník se musí vyprazdňovat každý den (kužel popela se nesmí dotýkat roštu).
- Nejméně jednou za tři dny by měla být z roštu odstraněna struska.
- Horký popel nesypete do popelnice nebo volné přírody, hrozí nebezpečí požáru.
- Interval čištění závisí na používaném palivu, tahu komína a způsobu provozu.
- Náznamy pro nutné čištění jsou například:
 - Pokles obvyklého topného výkonu.
 - Špatně hořící oheň, když je regulace vzduchu otevřená, ve spojení s občasným výstupem spalin do místnosti.
 - Pach spalin v místnosti.

Čištění a ošetřování pečicí trouby

Obecně

- Před každým čištěním pečicí trouby ji nechte vychladnout s otevřenými dvířky.
- Pečicí trouba jakož i příslušenství by se měly čistit po každém použití, aby se nenapalovaly zbytky.
- Vystříknutý tuk lze nejlépe vyčistit teplou oplachovací vodou, když je trouba ještě vlažná.
- Na tvrdošijné nebo velmi silné znečištění **používejte čističe pro pečicí trouby.** Důkladně opláchnout čistou vodou, aby se beze zbytku odstranil čisticí prostředek.
- Nikdy nepoužívejte agresivní čisticí prostředky, jako například hrubé písky, škrábající drátěnky, odstraňovače rzi nebo skvrn atd.
- Lakované, eloxované, pozinkované povrchy nebo hliníkové díly nesmí přijít do styku s prostředky na čištění pečicí trouby, protože jinak dojde k poškození nebo změně barvy.
- Při koupi a dávkování čisticího prostředku myslete prosím na životní prostředí a dodržujte pokyny příslušného výrobce.

Příslušenství

Příslušenství, jako například pečicí plech, pečicí rošt atd. čistěte pouze horkou vodou bez přídavku mycího prostředku.

Co dělat když ...„Poradíte si sami?“

Při 1. uvedení do provozu

Poruchy a příčiny

1. Obtěžující zápach; Vysychání použitého ochranného lakování

Náprava

Kamna nechat několik hodin topit na malý výkon. Potom několik hodin provozovat s otevřeným regulátorem.

2. Kamna topí málo:

a) Příliš nízký tah komína

Tah komína by měl činit min. 0,12 mbar. Překontrolujte těsnost komína. Otevřená dvířka jiných na komín napojených topidel pevně uzavřít.

b) Příliš dlouhá a netěsná kouřová trubka

Utěsnit netěsné komínové čisticí uzávěry. Všechny spoje spalinových trubek musí být utěsněny a vzájemně zajištěny.

3. Kamna hřejí příliš:

a) Dvířka pro tah nejsou těsně uzavřena

Nastavení regulace vzduchu je příliš velké. Dvířka těsně uzavřít. Zabudovat nové těsnicí šňůry

b) Těsnění dvířek pro tah je poškozeno

Normální provoz

Poruchy a příčiny

Náprava

4. Výkon kamen nelze nastavit dostatečně malý, není možné stálé hoření:

a) Regulace vzduchu je špatně nastavena (příliš otevřena)

Správné nastavení pro slabé a stálé hoření závisí na použitém palivu a stávajícím tahu komína a musí být vyzkoušeno, min. 0,12 mbar.

b) Dvířka pro tah netěsní

Dvířka těsně uzavřít, popř. zkontrolovat nebo vyměnit těsnění.

5. Kamna nemají dostatečný výkon:

*Úseky kamen, popř. spalinové trubky jsou ucpány sazemí nebo popelem

Vyčistit tahy vzduchu popř. spalinovou trubku.

*Popel nebo struska brání přístupu spalovacího vzduchu

Očistit rošt od zbytků. Rošt pravidelně čistit za pomoci roštovací páky. Popelník nejméně jednou za den vyprázdnit.

ZÁRUKA A SERVIS

Všeobecně

Při dodržení všech pravidel instalace, obsluhy a údržby uvedených v tomto návodu k obsluze, ručí výrobce (dodavatel), firma HAAS + SOHN Rukov s.r.o., 24 měsíců od doby převzetí uživatelem za to, že výrobek bude mít po celou dobu záruky vlastnosti stanovené technickými normami, tímto návodem a údaji na výrobním štítku.

Záruční podmínky

Záruka se vztahuje na bezplatnou opravu kamen, respektive reklamovaných dílů či částí, které vznikly příčinou vadného materiálu nebo vadou v dílenském zpracování

Záruční a pozáruční servis

Záruční a pozáruční servis v **České republice** zajišťuje výrobce firma HAAS + SOHN Rukov s.r.o pomocí svého servisního oddělení se sídlem na adrese:

HAAS+SOHN Rukov s.r.o.

Nádražní 312

Jiřetín pod Jedlovou

407 56

Česká republika

E-mail: reklamace@haassohn.com

tel.: 412 379 999

fax: 412 379 998

www.haassohn-rukov.cz

Pracovní doba: Po-Pá od 6.00 do 14.00 hod.

Lhůta pro vyřízení reklamace je určena zákonem 40/1964 v platném znění (občanský zákoník).

Ostatní státy:

Záruční a pozáruční servisní služby zajišťují dovozci, popř. smluvně pověřené servisní organizace.

Skutečnosti pro neuznání reklamačního nároku

HAAS + SOHN Rukov s.r.o. nepřebírá záruku za škody a vady zařízení, nebo jeho částí, které byly způsobeny:

- vnějším chemickým nebo fyzikálním působením při dopravě, nevhodným skladováním, špatnou instalací a provozováním zařízení (např. ochlazením vodou, znečištěním od vykypělých jídel, vodního kondenzátu)
- špatnou volbou výkonu kamen pro daný prostor (přetápění nebo nedotápění prostoru)
- nedodržením příslušných platných stavebně právních předpisů
- chybnou instalací a napojením zařízení
- nedostatečným nebo příliš silným tahem komína (připojení musí být dle platných norem)

provedenými úpravami nebo jinými, zejména dodatečnými změnami ohniště nebo odvodu spalin

- při zásahu anebo změnách na zařízení, způsobených osobami, které k tomuto nejsou výrobcem zmocněny

- nedodržení pokynů v návodu k obsluze
 - při dodatečném zabudování náhradních dílů a doplňků, které nejsou výrobkem firmy HAAS + SOHN Rukov s.r.o.
 - použitím nevhodných paliv
 - špatnou obsluhou, přetížením zařízení (např. otevřená dvířka popelníku) a následným poškozením konstrukce topidla (např. propálení clon usměřovačů tahu, deformace konstrukce kamen)
 - neodbornou manipulací, násilným mechanickým poškozením
 - nedostatečnou péčí či použitím nevhodných čisticích prostředků
- neodvratnou událostí (povodně atd.)

Jak reklamovat?

Reklamace uplatňujte u Vašeho odborného prodejce nebo přímo u výrobce a přitom uvádějte typ kamen, rok výroby a sériové výrobní číslo výrobku. Tyto údaje naleznete na typovém štítku na zadní straně topidla. Doporučujeme tato data přenést z typového štítku kamen do níže uvedených políček, všechny důležité údaje budete mít stále po ruce.

HAAS+SOHN Rukov s.r.o, SNP 474, 408 01 RUMBURK, CZ
KUCHYŇSKÝ SPORÁK TYP:
SÉRIOVÉ VÝROBNÍ ČÍSLO:
ROK VÝROBY:
VÝKON:

Při reklamaci je nutno udat svou přesnou adresu, telefonní číslo a popsat závadu. Při nákupu si ve vlastním zájmu vyžádejte čitelně vyplněný záruční list. O způsobu a místě opravy bude po posouzení závady rozhodnuto v servisním oddělení a dále budou navržená opatření konzultována s majitelem kamen. Pro výměnu kamen nebo zrušení kupní smlouvy platí příslušné ustanovení Občanského zákoníku a reklamačního řádu.

Pro zjednodušení a urychlení vyřízení reklamace se doporučuje předložení potvrzeného záručního listu nebo prodejního paragonu.

Pokyny pro objednávání náhradních dílů

Při objednávání náhradních dílů uvádějte typ kamen, rok výroby a sériové výrobní číslo kamen. Objednávku pošlete písemně popřípadě faxem nebo e-mailem. Náhradní díly a příslušenství lze objednat u prodejce nebo přímo u výrobce.

Likvidace obalu

Balení kamen

Kamna jsou dodávána dřevěné podlážce. Proti povětrnostním vlivům jsou chráněna PE folií. Horní hrany kamen jsou chráněny obkladem PS. Vnější obal tvoří kartonový přebal vyztužený dřevěným latěním. Stabilita a soudržnost celého obalu je zajištěna použitím plastové pásky.

Likvidace kamen:

V případě likvidace křbových kamen odložte šamotovou vyzdívku, sklo, těsnící šňůry do tuhého komunálního odpadu. Plechový korpus a ostatní kovové části odevzdejte do sběrný kovových odpadů.

Likvidace obalu:

Dřevěné latění a podlážku použijte k topení. Kartonový obal, PE folii a pásku předejte k recyklaci.

Jako pomocné balicí prostředky se smí použít pouze recyklovatelné plasty,

PE=polyetylén

02=PE-HD

04=PE-LD

PP=polypropylén

PS=polystyrén



ES prohlášení o shodě a CE certifikát

ES prohlášení o shodě bylo vydáno na základě protokolu o počáteční zkoušce typu dle DIN EN 12815:2001+A1:2005. Protokol o počáteční zkoušce typu a Prüfstelle 1625 je v souladu se směrnicí 89/106/EHS a vystavila jej notifikovaná osoba. Notifikované zkušební ústavy ověřující výrobky HAAS + SOHN:

Rhein – Ruhr Feuerstätten Prüfstelle (RRF) Essen, Německo, který vydal Prüfbericht Nr.15112609, Prüfstelle 1625.

Výrobce prohlašuje, že křbová kamna, zde uvedená, splňují požadavky stanovené směrnicí 89/106/EHS. Za podmínek obvyklého, výrobcem určeného použití, je výrobek bezpečný.

Výrobce přijal opatření, kterým zabezpečuje shodu všech výrobků uvedených na trh s technickou dokumentací a se shodnými požadavky.

Obrazová příloha připojení kamen ke komínu

